

9680

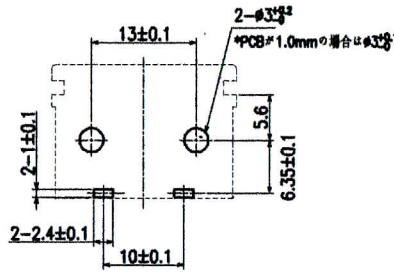
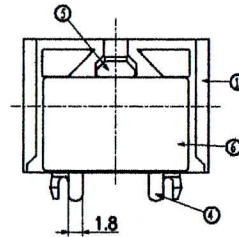
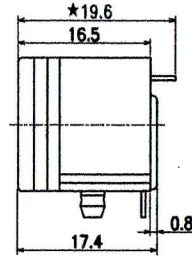
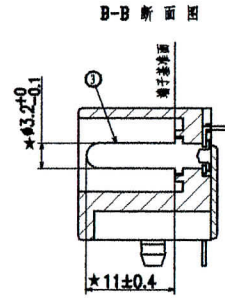
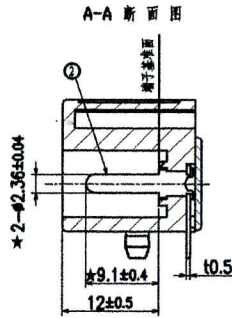
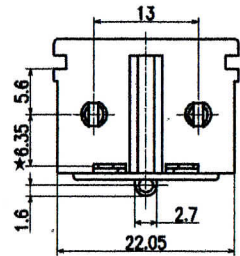
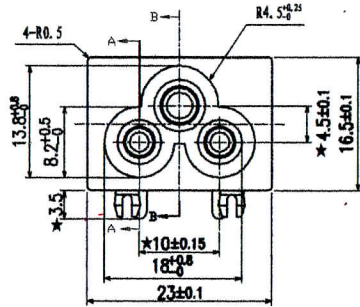
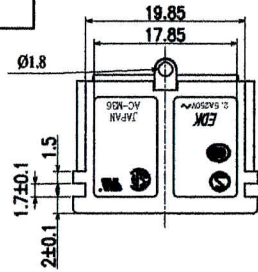

基板取付穴参考寸法

記号	来歴	年月日	氏名
▲	EDK去点, 备注处加注SS-00259标准	09.02.11	漆太金
▲	增加★号重要尺寸标识	09.03.18	漆太金
▲	增加安规CCC	09.09.16	漆太金

使用部材

序号	部品名	番番	材質	処理	特性	FCS
1	基台	23-0745A	PP0(黒)		UL94V-0	1
2	電源端子	23-0746A	H65	銅底充満		2
3	接地端子	23-0747A	H65	銅底充満		1
4	P.C端子	23-0721B	C2680R-1/2H	鍍銀		2
5	浮動端子	23-0720B	C2680R-1/2H	鍍銀		1
6	绝缘板	23-0724B	PP0(灰)		UL94V-0	1



注: 1. 偏心度0.05以下。

2. ★印尺寸为重要管理。

2. 外观要无: 缺胶、流纹、缩水、气泡、毛边、发亮、发黑、混色、变色、烧焦、划伤、断裂、堵孔、变形、端子错误、金属粉、电镀不良、料花等。

3. 部品上各标志、文字都应 与图纸相符, 能清晰可见。

4. 材料需符合SS-00259标准, 指定材料以外禁止使用。

※在作业过程中如发现异常, 请立即终止作业, 报告相关负责人。

A	AC-M36PB138AM	K-3063	黒	灰	t1.0mmからt1.6mmに対応
作業	製品名	仕様書 No,	基台色	绝缘板色	プリント基板の厚み
第三角法		尺度	一般許容差		名称
		2:1	±0.3		AC-M36 PC端子 外形図
設計	製図	検図	承認	記号	部門コード
2006.4.8	2006.6.9	前	コー電子		
松原	漆太金	2009-09-16	09.9.16	R	23
					整理番号
					0896
					03