

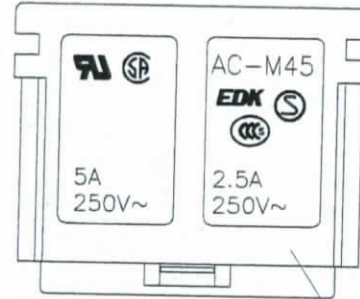

8160

記号	来 歴	年月日	氏名
△	寸法追記 0.8, 4.3	'09.07.13	松原
△	尺寸0.8和4.3标注位置变更;增加★重点尺寸标识	'09.10.06	涂太金
△	误记修正	2011.09.21	刘亮

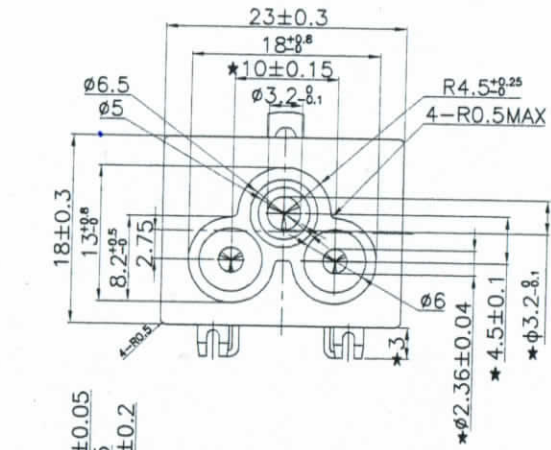

刻印配置图 1.5:1

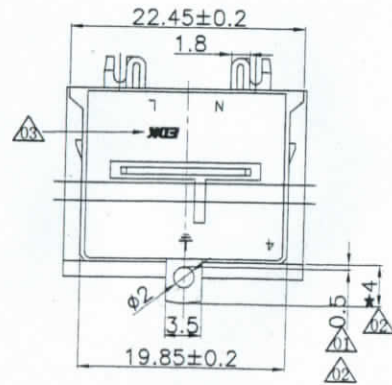
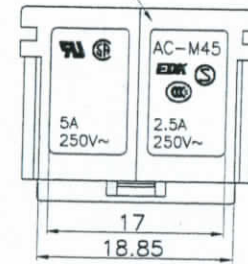
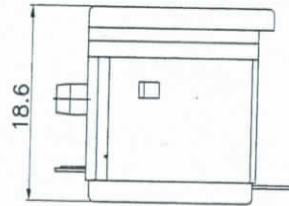
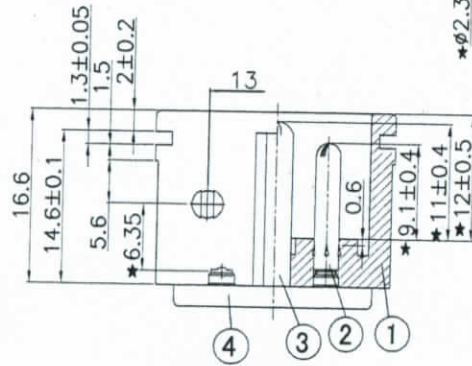
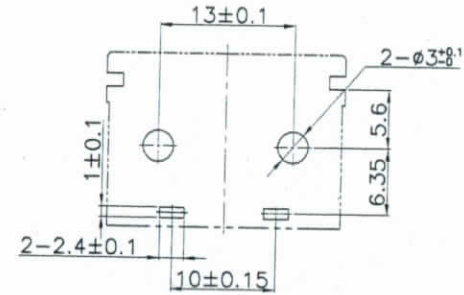

A	AC-M45PB158	A23-0394A	K-3079	黒	
作業	製品名	組立図番	仕様書 No.	色	備考
第三角法		尺度	一般許容差	名称	
		2/1	±0.3	AC-M45 外形図	
設計	製図	検図	承認	記号	部門コード
2009.03.10	2009.03.10	林	二口-電子	R	23
松原	松原	2011-09-21	2011-09-21		
		依傍	川口		
				整理番号	
				0918	△3